

Handleiding inloopdouche met lijst en muurprofiel

Heeft betrekking op alle (kleur)varianten van artikelnummer GS-ILMP1H.

Neem de handleiding voor montage grondig door.

Inhoudsopgave

Vorbereiding	Pagina 2
Technische informatie	Pagina 3
Technische tekening	Pagina 4
Overzichtsbeeld	Pagina 5
Montage inloopdouche	Pagina 6
Kwaliteit, reinigen en onderhoud	Pagina 11
Garantie- & Servicevoorwaarden	Pagina 12



Vorbereiding

Controleer bij ontvangst of het product compleet en vrij van gebreken is. Indien een gebrek wordt geconstateerd, dient binnen de aangewezen tijd contact te worden opgenomen met het verkooppunt. Voor gebreken die niet zijn gemeld binnen de aangewezen tijd of beschadigingen die zijn ontstaan na montage, wordt geen aansprakelijkheid aanvaard.

BELANGRIJK:

- Meet voor montage de glaswand op om te controleren of de juiste maat is geleverd;
- Hoeken van glaswanden zijn zeer kwetsbaar. Voorkom dat glas onnodig in contact komt met de vloer of wand en zorg ervoor dat de glaswand niet op een hoek steunt. Voer de montage bij voorkeur uit met twee personen;
- Zorg ervoor dat de ondergrond waarop de glaswand wordt geplaatst ten alle tijden vlak en waterpas is;
- Dek de douchebak voor montage af (indien van toepassing);
- Plaats de douchewand niet gelijk aan of over de rand van een douchebak, om beschadigingen te voorkomen;
- Het meegeleverde bevestigingsmateriaal is uitsluitend geschikt voor massieve (stenen) muren. Bij (holle) gipswanden dient zelf voor geschikt bevestigingsmateriaal te worden gezorgd;
- BRAUER is niet verantwoordelijk voor schade die voorkomen had kunnen worden door een correcte montage in een schone en droge omgeving.



Geleverde onderdelen:

- 1 x Muurprofiel
- 1 x Glaswand met lijst en glasprofiel
- 1 x Transparant afdichtingsrubber
- 1 x Stabilisatiestang
- 1 x Glasdeel (stabilisatiestang)
- 1 x Wanddeel (stabilisatiestang)
- 1 x Afdichtingskapje glasprofiel
- 1 x Afdichtingskapje muurprofiel
- 6 x Pluggen
- 4 x Schroeven (muurprofiel)
- 2 x Schroeven (wanddeel)
- 2 x Inbussleutel
- 1 x Kunststof hulpstuk t.b.v. afdichtingsrubber

Benodigdheden:

- Rolmaat
- Potlood
- Schilderstape
- (Laser)waterpas
- Boormachine
- Kunststof of rubberen hamer
- Tegelboortje / steenboortje
- Schroevendraaier
- Transparante sanitairkit

Technische informatie

De glaswand is aan één zijde voorzien van een water- en vuilafstotende coating. Monteer de glaswand met de gecoate zijde aan de binnenkant van de glasopstelling. De gecoate zijde is te herkennen aan een sticker.



Technische tekening

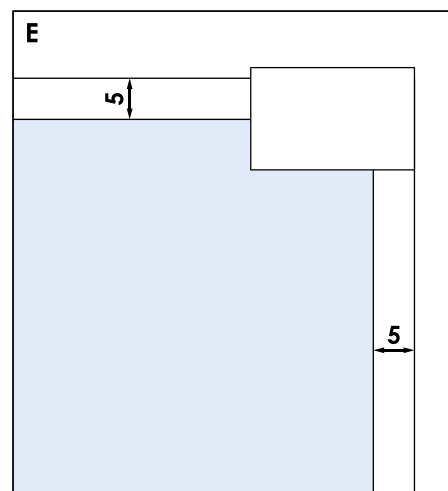
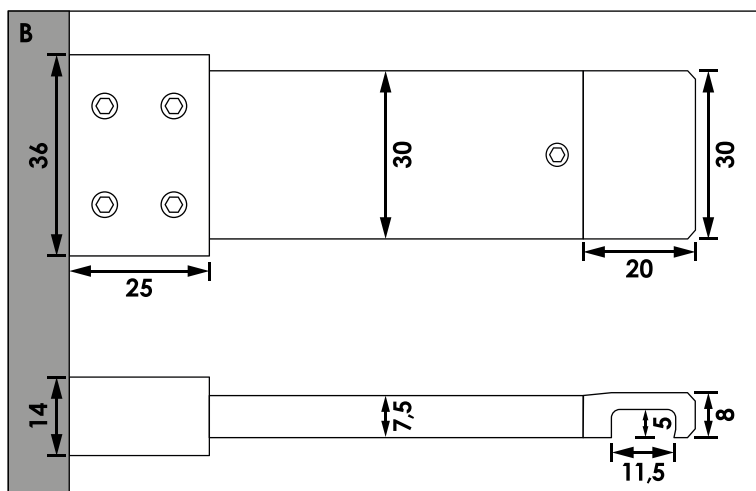
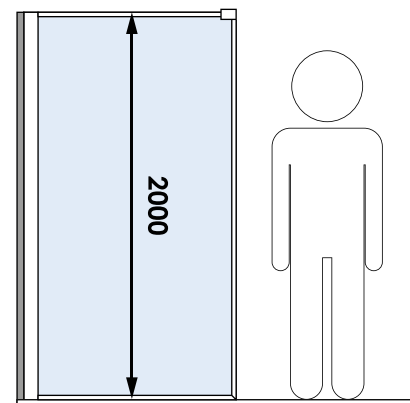
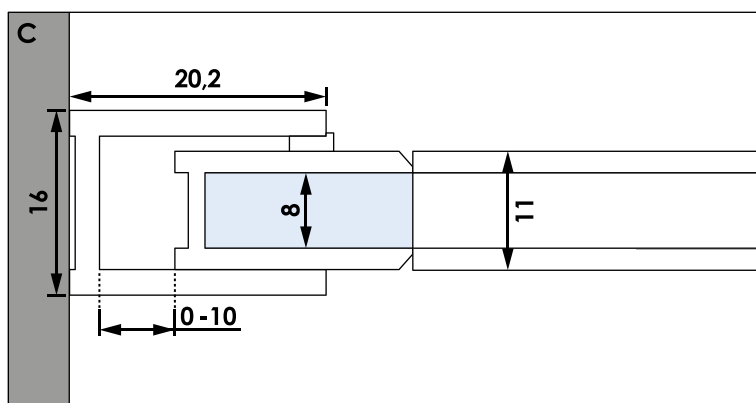
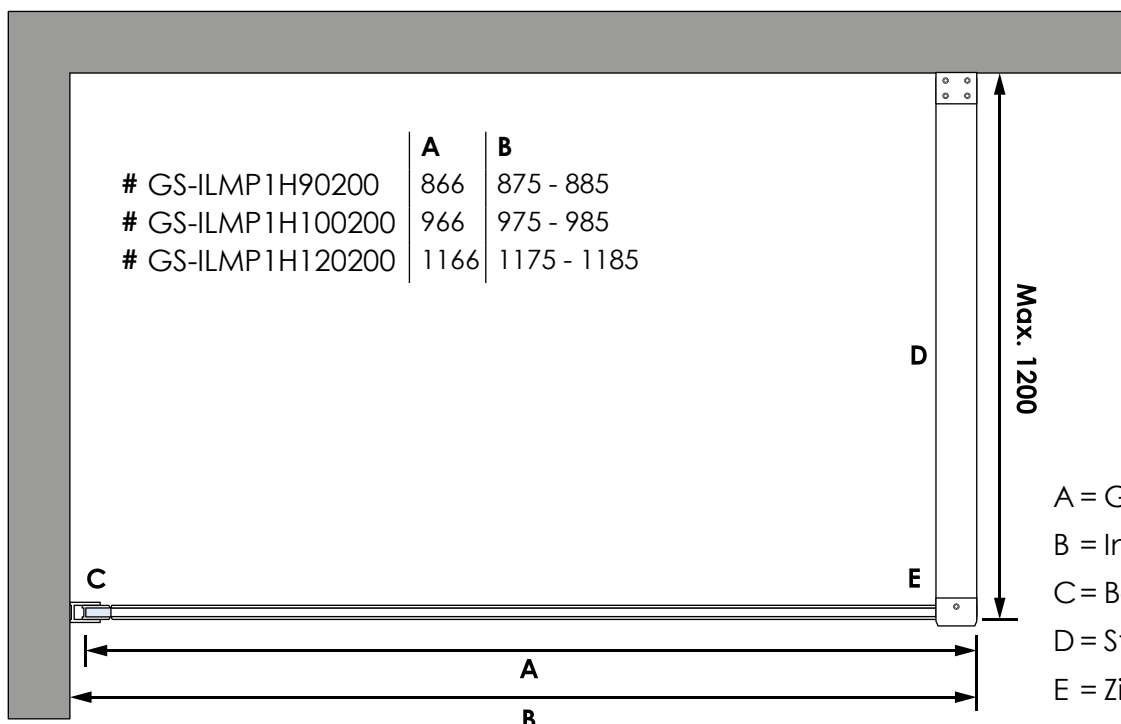



Overzichtsbeeld

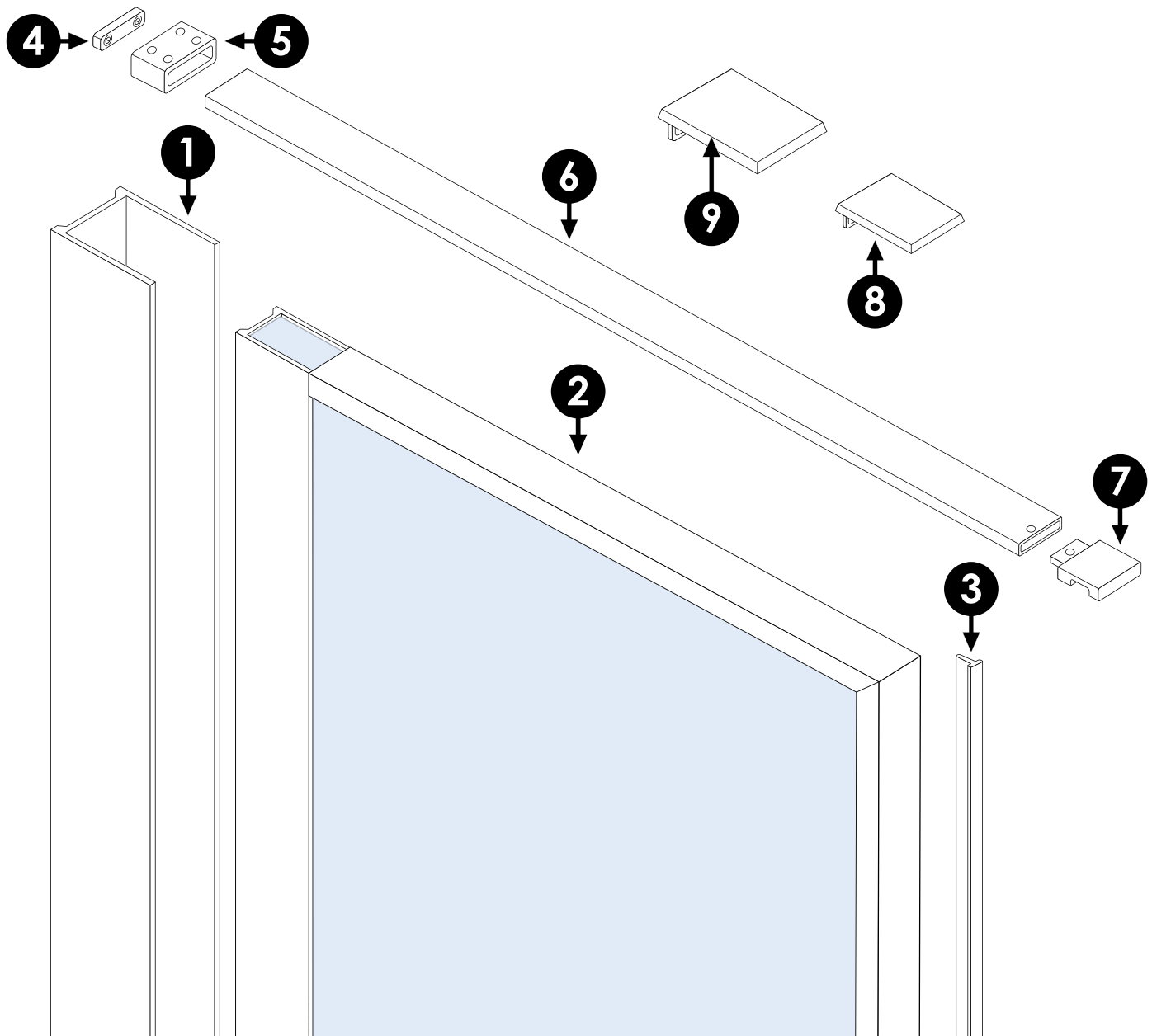

1 = Muurprofiel

2 = Glaswand met lijst en glasprofiel

3 = Afdichtingsrubber

4 = Wandbevestiging

5 = Wanddeel

6 = Stabilisatiestang

7 = Glasdeel

8 = Afdichtingskapje glasprofiel

9 = Afdichtingskapje muurprofiel



Montage inloopdouche met lijst en muurprofiel

Zie het overzichtsbeeld op voorgaande pagina, ter verduidelijking van de montage handleiding zijn er nummers gekoppeld (#) aan relevante onderdelen van het product.

Stap 1: Plaats bepalen

Bepaal de positie van het muurprofiel (1). De afstand vanaf de wand, waar de stabilisatiestang op wordt bevestigd, tot en met de buitenkant van het muurprofiel mag maximaal 1200 mm zijn. Markeer de gewenste positie op de vloer en teken vanaf dat punt een rechte lijn omhoog op de wand. Gebruik bij voorkeur een (laser)waterpas.

Stap 2: Schroefgaten affekenen

Plaats het muurprofiel (1) zo tegen de wand dat de lijn in het midden van de voorgeboorde gaten te zien is. Teken de boorgaten af en controleer met een (laser)waterpas of de boorgaten correct zijn afgetekend (zie afbeelding A).

Stap 3: Gaten boren

Begin op een traag tempo te boren en voer dit tempo langzaam op. Stop in ieder geboord gat een meegeleverde plug.

Tip: Plaats schilderstape op de positie van boorgaten bij het boren in tegels, hierdoor glijdt de boor minder snel weg. Controleer daarnaast of de boormachine niet op de klopboorstand staat. Deze stand is te hard voor tegels.

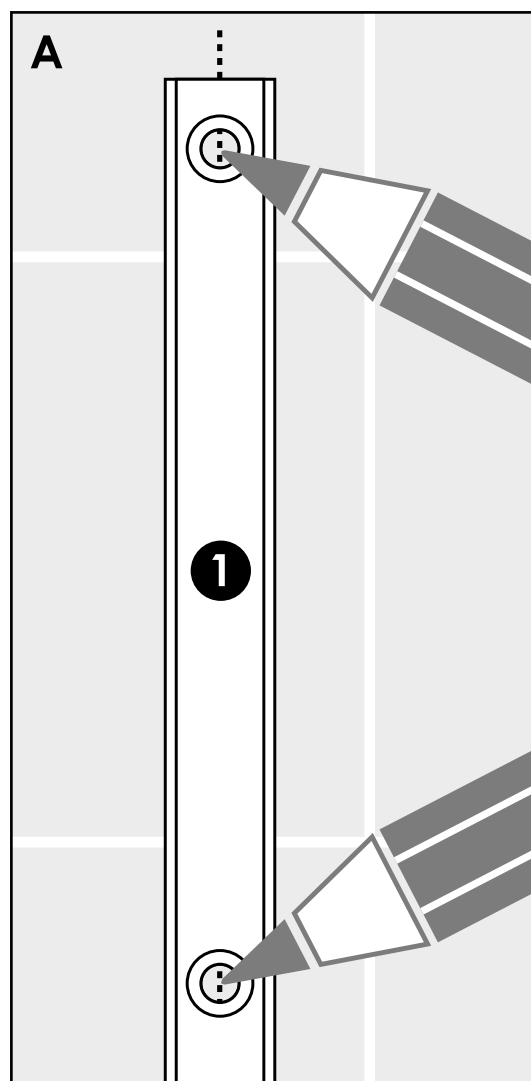



Stap 4: Muurprofiel op wand bevestigen

Schroef het muurprofiel (1) vast op de wand met behulp van de meegeleverde schroeven.

Stap 5: Glaswand plaatsen

Zet de glaswand (2) rechtop, zorg ervoor dat de gecoate zijde zich aan de binnenkant van de glasopstelling bevindt. De gecoate zijde is te herkennen aan een sticker. Schuif het glasprofiel met de glaswand zover mogelijk in het muurprofiel (1). Zorg ervoor dat maat van de inloopdouche overeenkomt met de aangegeven installatiemaat in de technische tekening op pagina 4.

Plaats het afdichtingsrubber (3) aan de binnenzijde tussen het muur- (1) en glasprofiel (2) om de glaswand vast te zetten (zie afbeelding B). Hierbij kan gebruik worden gemaakt van het meegeleverde kunststof hulpstuk (zie afbeelding C).

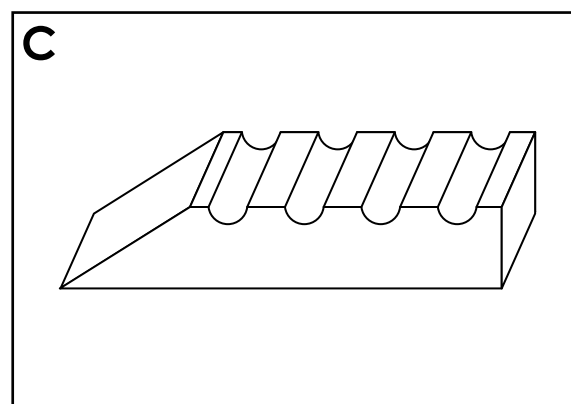
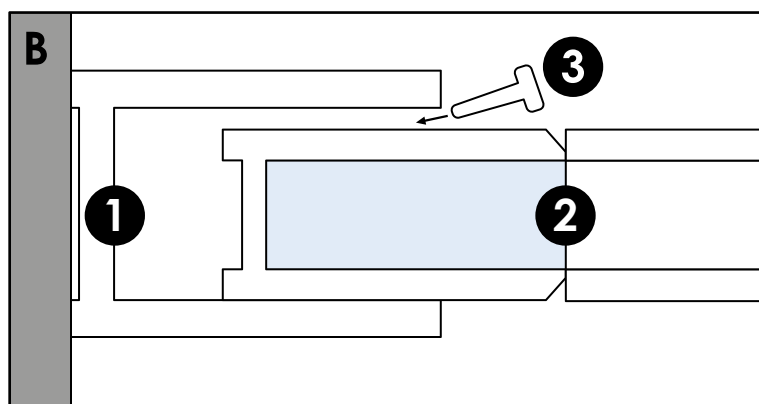

Stap 6: Afdichtingskapjes plaatsen

Plaats het kleine afdichtingskapje (8) op het glasprofiel (2) en vervolgens het grote afdichtingskapje (9) op het muurprofiel (1) (zie afbeelding D).

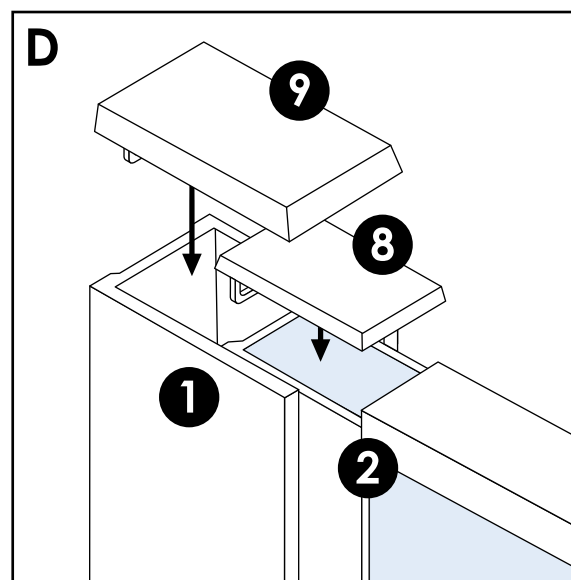



Stap 7: Stabilisatiestang op maat maken

Meet de afstand vanaf de wand waar de stabilisatiestang op wordt gemonteerd, tot en met de buitenkant van de glaswand inclusief lijst (2). De benodigde lengte van de stabilisatiestang (6) is de zojuist gemeten afstand min 28 mm. Zaag de stabilisatiestang op de benodigde lengte. Let op: zaag alleen aan de kant zonder gat (zie afbeelding D).

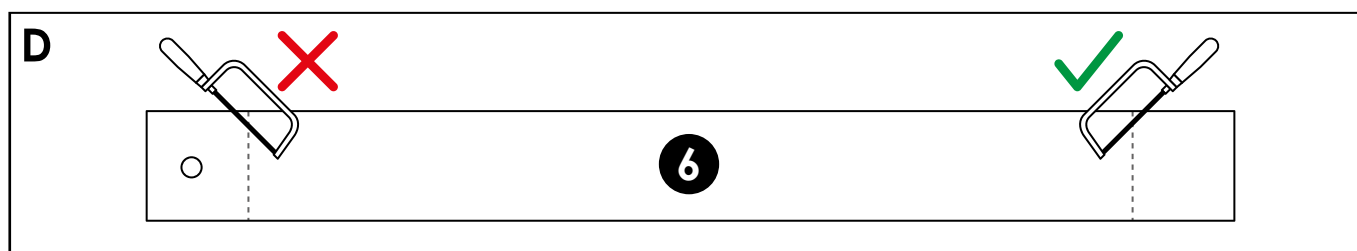

Stap 8: Glasdeel op glaswand monteren

Plaats het glasdeel (7) van de stabilisatiestang op de hoek van de glaswand met lijst (2). Draai het glasdeel vast op de glaswand (zie afbeelding E).

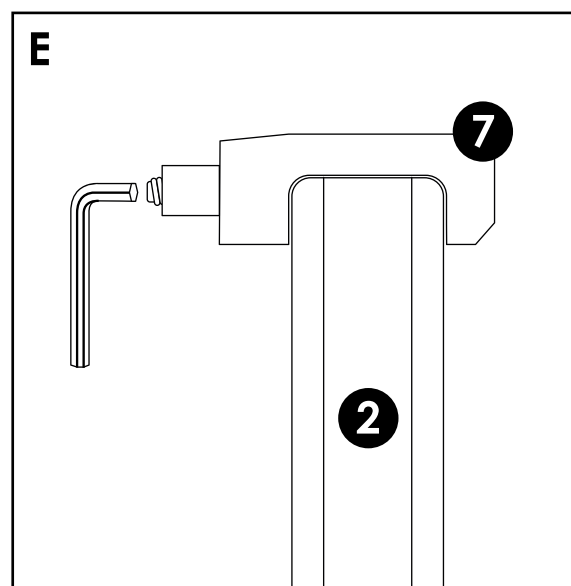

Stap 9: Wanddeel affekenen

Schuif het wanddeel (5) met de schroefjes aan de bovenkant op de stabilisatiestang (6), aan de zijde zonder gat, en zorg dat het gat in de stabilisatiestang aan de bovenkant zit. Doe dit voorzichtig om krassen op de stabilisatiestang te voorkomen.

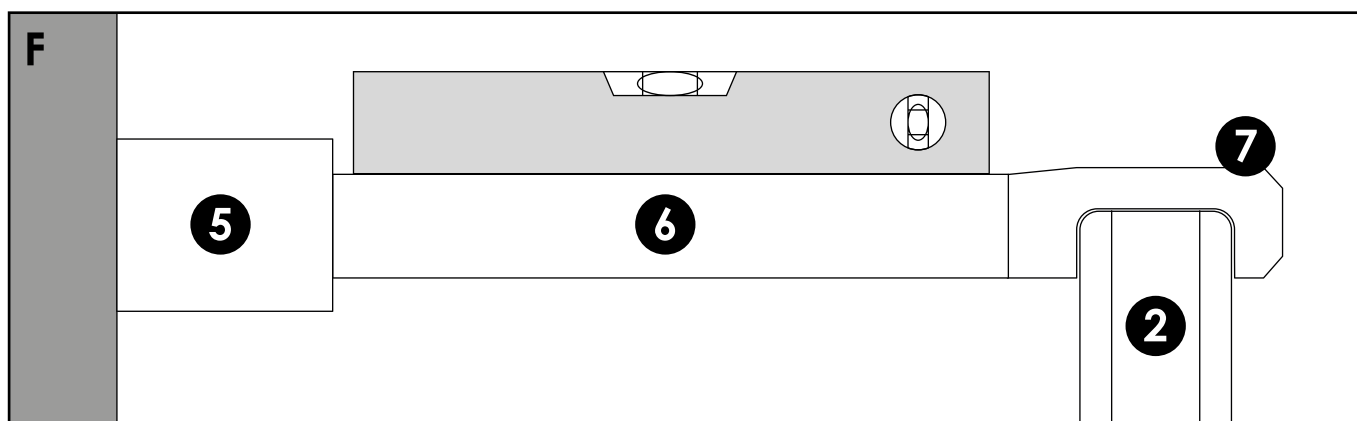



Plaats de stabilisatiestang met de zijde waar het gat zit op het glasdeel (7). Plaats de andere kant van de stabilisatiestang tegen de wand en zorg dat de stabilisatiestang waterpas is (zie afbeelding F). Teken het wanddeel rondom af op de wand (zie afbeelding G). Leg de stabilisatiestang met wanddeel tijdelijk weg.

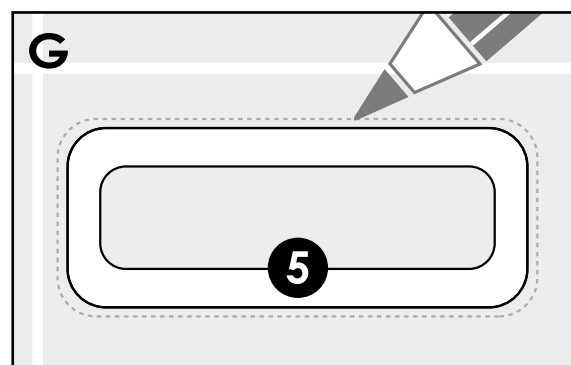

Stap 10: Boorgaten aftekenen

Houd de wandbevestiging (4) van het wanddeel (5) in het midden van de zojuist afgetekende markering op de wand en teken de boorgaten af (zie afbeelding H).

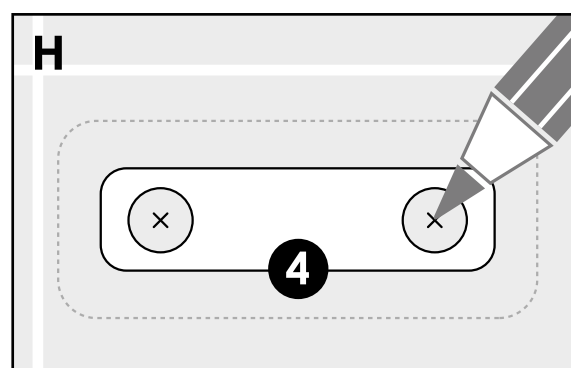

Stap 11: Wandbevestiging op wand monteren

Begin op een traag tempo te boren en voer dit tempo langzaam op. Stop in beide gaten een plug en schroef de wandbevestiging (4) vast op de wand met de meegeleverde schroeven.

Tip: Plaats schilderstape op de positie van boorgaten bij het boren in tegels, hierdoor glijdt de boor minder snel weg. Controleer daarnaast of de boormachine niet op de klopboorstand staat. Deze stand is te hard voor tegels.

Stap 12: Stabilisatiestang bevestigen

Plaats de stabilisatiestang (6) met de zijde met gat op het glasdeel (7). Houd de andere zijde van de stabilisatiestang recht voor de wandbevestiging (4) en schuif het wanddeel (5) voorzichtig over de wandbevestiging tegen de wand. Zet het glas- en wanddeel vast door de schroefjes aan de bovenzijde vast te draaien (zie afbeelding i).

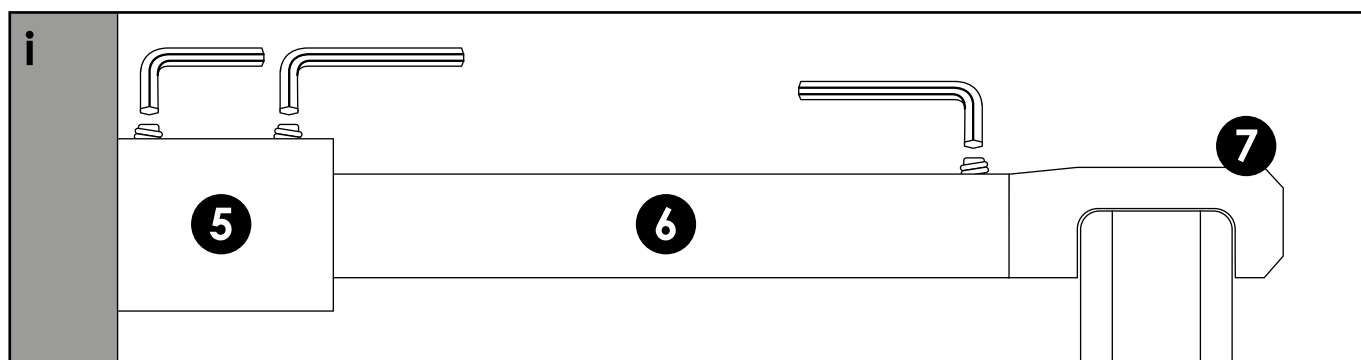

Stap 13: Randen afkitten

Als de glaswand (2) correct is geplaatst kan er worden gekit. Maak de randen van het muurprofiel en de onderzijde van de glaswand met lijst stof en vet vrij.

Kit het muurprofiel aan de buitenzijde af met transparante sanitairkit. Kit vervolgens ook de onderzijde van de glaswand met lijst aan de buitenzijde af (zie afbeelding J).

Laat de kit vóór gebruik minimaal 24 uur drogen.

Tip: Begin onder met het afwerken van de kit, zo wordt de nog af te werken kit niet te nat en kan de kit ook daar goed hechten.

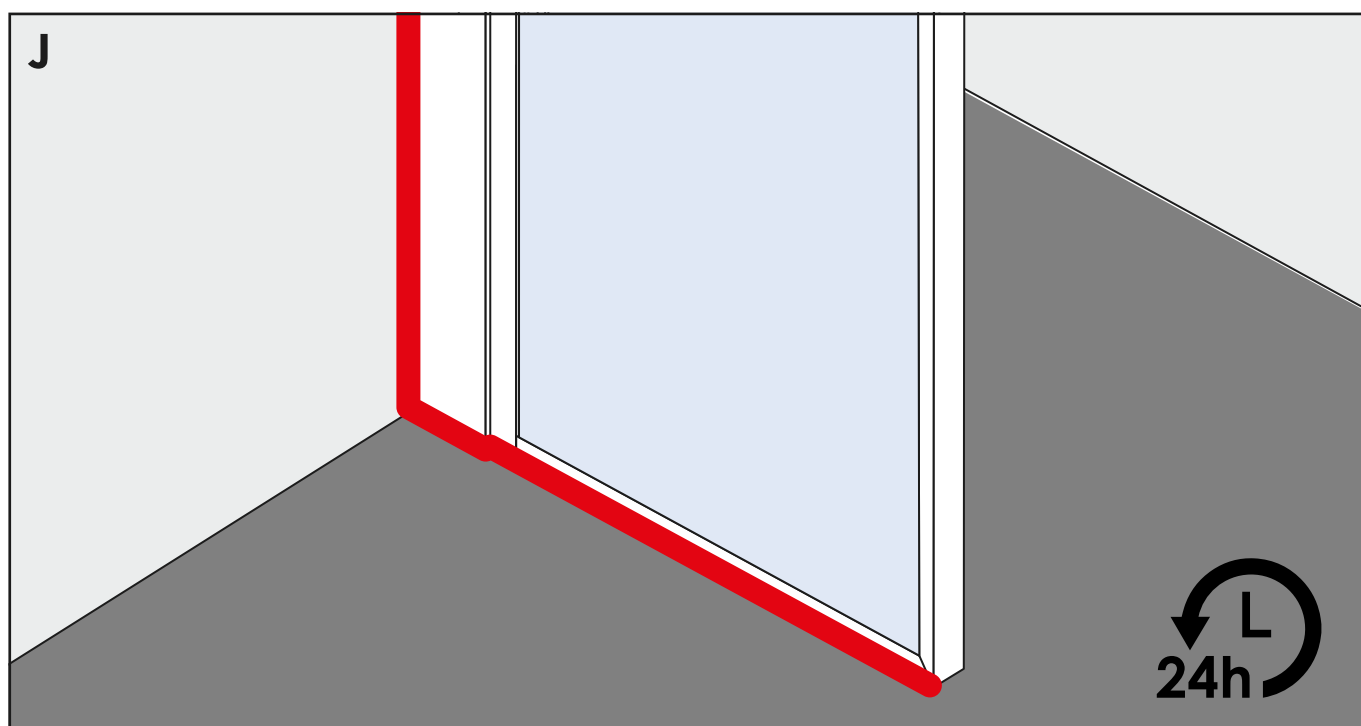



Kwaliteit, reinigen en onderhoud

In dit hoofdstuk is alles te vinden over het onderhouden en reinigen van BRAUER producten.

Kwaliteit

Beslag in het BRAUER-glasprogramma is gemaakt van hoogwaardige materialen. Op het beslag worden – afhankelijk van de gekozen BRAUER kleur - diverse lagen aangebracht die zorgen voor een sterk, slijtvast en duurzaam beslag. Specifieke eigenschappen en voorschriften van alle BRAUER kleuren zijn te vinden op www.brauerbadkamers.nl.

Reinigen

Gebruik een zacht reinigingsmiddel zoals groene zeep of een andere zachte zeep die ontvet. Gebruik géén chloor of (agressieve) reinigingsmiddelen en -producten op basis van onder andere alcohol of verdunner. Doe het reinigingsmiddel nooit direct op het product, maar eerst op een zachte doek of spons en maak daarmee het product schoon. Gebruik nooit een schuursponsje, want die kan het product beschadigen. Spoel het product na het reinigen goed af met schoon water. Hierdoor blijft er geen reinigingsmiddel achter.

Wij raden ten strengste af

- Het gebruik van agressieve reinigingsmiddelen, schuurmiddelen, schuursponsjes of microvezeldoeken. Dit beschadigt het product;
- Het gebruik van reinigingsmiddelen die chloor, zoutzuur, azijnzuur of andere schadelijk/agressieve zuren bevatten. Dit zal het product beschadigen (en is tevens ook niet goed voor je gezondheid);
- Het mengen van verschillende reinigingsmiddelen, de effecten van het gebruik hiervan zijn niet getest en kunnen problemen opleveren;
- Het gebruik van industriële (fosforzuur) reinigingsmiddelen. Ook dit is niet goed voor het product (en voor je gezondheid).



Onderhoud

De glaswand is aan de binnenzijde voorzien van een water- en vuilafstotende coating. De levensduur van de water- en vuilafstotende coating is ongeveer een jaar. In de loop van de tijd zal de coating slijten en de werking minder worden. De coating is in флаcons verkrijgbaar en kan worden bijgewerkt.

Waterontharder

Waterontharders kunnen agressief zijn ten opzichte van metalen, beschermlagen en kleurlagen van producten. Dit zien wij voornamelijk bij waterontharders van lage kwaliteit of waterontharders die slecht worden onderhouden. Bij een lage dH instelling neemt het risico op beschadigingen toe, daarom adviseren wij de waterontharder niet lager in te stellen dan 4dH. Op producten die zijn aangetast door een waterontharder geven wij geen garantie.

Garantie- & Servicevoorwaarden

Op BRAUER producten geldt onder normale omstandigheden een garantietermijn van 5 jaar (60 maanden) na aankoop van het product. Op de water- en vuilafstotende coating geldt een garantietermijn van 1 jaar (12 maanden), overigens kan de coating eenvoudig bijgewerkt worden zie 'Onderhoud'. De omstandigheden waaronder u aanspraak maakt op garantie vindt u terug in de garantievoorwaarden van BRAUER. De garantievoorwaarden van BRAUER kunt u raadplegen op www.brauerbadkamers.nl.

Indien u een verzoek tot service wenst in te dienen bij BRAUER, verzoeken wij u allereerst de servicevoorwaarden van BRAUER grondig door te nemen. In de servicevoorwaarden vindt u hoe en waar u een verzoek tot service in kunt dienen en hoe het service- en vervolgtraject eruit ziet. De servicevoorwaarden van BRAUER kunt u raadplegen op www.brauerbadkamers.nl.